

RSSD-4422-1M

Endüstriyel Ethernet Kablosu – Bağlantı kablosu

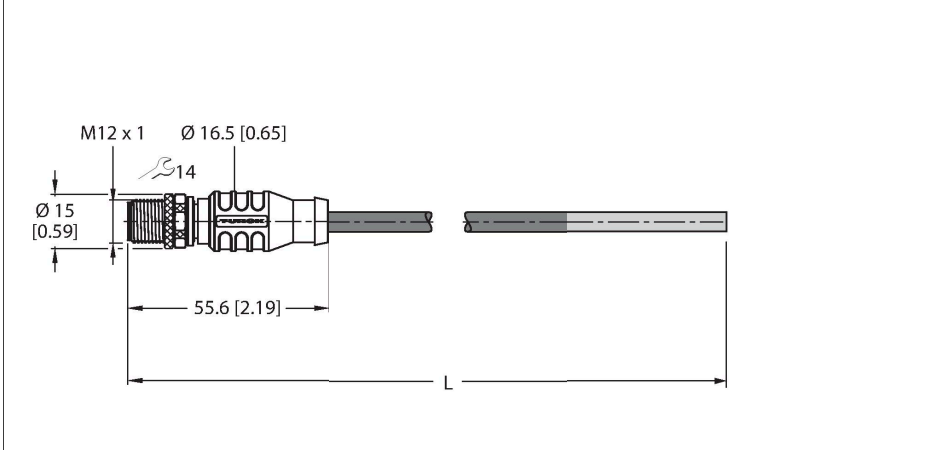

Teknik Veriler

Tip	RSSD-4422-1M
Tanit. no.	6635139
Konektör A	Erkek konektör, M12 × 1, Düz, D kodlu
Pim sayısı	4
Kontaktlar	Metal, CuZn, Altın kaplama
Contact carriers	plastik, TPU, Siyah
Connector body	plastik, TPU, Siyah
Kaplin somunu/vidası	Nikel kaplamalı piringç, CuZn, nikel kaplama
Tightening torque (range)	0.8 ... 1 Nm (Karşı parçanın maks. tork değerine dikkat edin!)
Mekanik ömür	> 100 eşleşme döngüleri
Kirlilik derecesi	3
Koruma tipi	IP67, yalnızca vidalı durumda
Kablo	
Ağ protokolü	Ethernet
Kablo çapı	Ø 6.5 mm ±0.20
Cable length	1 m
Cable jacket	PUR, Yeşil
Koruma	Alüminyum folyo, kalaylı bakır tel
Kablo damarı yalıtımı	TPE-O
Çekirdek kesit alanı	4 x 0.32 mm ²
Bükülü tel düzenlemesi	7 x 0.25 mm
Kablo damarı renkleri	WH, YE, BU, OG
+20°C'de elektriksel özellikler	
Nominal gerilim	30 V
Test voltajı	2000 V



Özellikler



- Ethernet kablosu: 4 pimli, AWG 22
- CAT 5E
- Kılıf malzemesi: PUR
- Kılıf rengi: yeşil
- Koruma: alüminyum folyo kaplamalı, kalaylı bakır tel
- Kılıf çapı: 6,5 mm
- Çekme zinciri kullanımı için uygun
- IEC 60811-2-1 ve UL13 uyarınca yağa karşı dayanıklı
- IEC 60754 uyarınca halojen içermez
- IEC 60332-1-2 ve UL FT2, UN/ECE R118'e göre alev geciktirici
- RoHS uyumlu
- PNO uyumlu
- UL
- Ucu açık
- M12 erkek konektör, düz, D kodlu
- Kablo uzunluğu: 1,0 m

Kablo Kesit Alanı

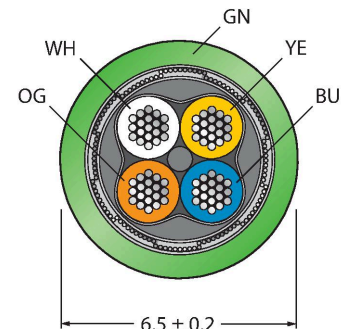

Teknik Veriler

Akım	4 A
DC direnci (döngü)	120 Ω/km
Nom. Empedans	100 Ω (1MHZ)
Nom. Kapasitans	50 pF/m

Mekanik ve kimyasal özellikler	
Statik Bükme yarıçapı	≥ 5 x Ø
Bükülme yarıçapı (esnek kullanım)	≥ 15 x Ø
Bükme döngüleri	≥ 5 million
Burulma gerilimi	± 180 °/m
Burulma döngüleri	Maks. 100.000
Ortam sıcaklığı (sabit)	-40...+80 °C
Ortam sıcaklığı (mobil)	-30...+80 °C

Diğer Özellikler	
Çekme zinciri kullanımına uygundur	evet
Halojeniz	evet
PVC içermez	evet
UV dirençli	evet
Yağa dayanıklı	evet
Alev geciktirici	evet
Onaylar	UL Listeli

Kontak ataması

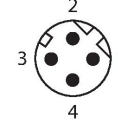

Devre şeması

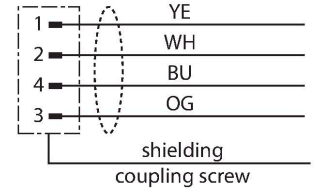



Aksesuarlar

TORQUE-WRENCH-SET-AS	6936170
----------------------	---------

Tork anahtarı seti; 0,4-1,0 Nm'lik ayarlanabilir torklu tutma yerleri, M8 (SW9) için tork anahtarı, M12 (SW 14) için tork anahtarı

Aksesuarlar

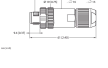
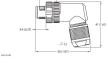
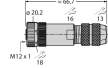
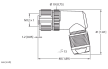
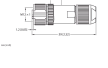
Ölçekli çizim	Tip	Tanit. no.	
	FW-M12ST5D-G-SB-ME-SH-8	6604218	Sahada montajı yapılabilir erkek konektör, M12 x 1, düz, 4 pimli, vida terminali bağlantısı, 5,0 mm'den 8 mm'ye kablo beslemesi, 0,14 mm ² 'den 0,75 mm ² 'ye çekirdek kesit alan/terminal kapasitesi, metal gövde, metal kaplin somunu, korunabilir, D kodlu, Ethernet için
	CMBSD8141-0/PG9	6604282	Kablo montaj erkek konektör, M12 x 1, düz, 4 pimli, vida terminali bağlantısı, 6,0 mm'den 8 mm'ye kablo beslemesi, 0,14 mm ² 'den 0,75 mm ² 'ye çekirdek kesit alan/terminal kapasitesi, metal gövde, metal somun, korunabilir, D kodlu, Ethernet için
	CMBSD8241-0/PG9	6604239	Sahada montajı yapılabilir erkek konektör, M12 x 1, açılı, 4 pimli, vida terminali bağlantısı, 6,0 mm'den 8 mm'ye kablo beslemesi, 0,14 mm ² 'den 0,75 mm ² 'ye çekirdek kesit alan/terminal kapasitesi, metal

Ölçekli çizim	Tip	Tanit. no.	
			gövde, metal somun, korunabilir, D kodlu, Ethernet için
	FW-ERSSM0426-FD-P-0408	100033307	Sahada montajı yapılabilir erkek konektör, M12 × 1, düz, 4 pimli, korunabilir, D kodlu, itmeli bağlantı, 4,0 mm'den 8,0 mm'ye kablo beslemesi, 0,14 mm ² 'den 0,75 mm ² 'ye çekirdek kesit alanı/terminal kapasitesi, metal gövde, metal kaplin somunu; - PROFINET CAT5 (100 Mb/sn)
			
	FW-EWSSM0426-FD-P-0408	100033310	Sahada montajı yapılabilir erkek konektör, M12 × 1, açılı, 4 pimli, korunabilir, D kodlu, itmeli bağlantı, 4,0 mm'den 8,0 mm'ye kablo beslemesi, 0,14 mm ² 'den 0,75 mm ² 'ye çekirdek kesit alanı/terminal kapasitesi, metal gövde, metal kaplin somunu; - PROFINET CAT5 (100 Mb/sn)
			
	FW-M12KU5D-G-SB-ME-SH-8	6604219	Kablo montaj dişi konektör, M12 x 1, düz, 4 pimli, vida terminali bağlantısı, 5,0 mm'den 8 mm'ye kablo beslemesi, 0,14 mm ² 'den 0,75 mm ² 'ye çekirdek kesit alanı/terminal kapasitesi, metal gövde, metal somun, korunabilir, D kodlu, Ethernet için
			
	FW-EWKSM0426-FD-P-0408	100033308	Sahada montajı yapılabilir dişi konektör, M12 × 1, açılı, 4 pimli, korunabilir, D kodlu, itmeli bağlantı, 4,0 mm'den 8,0 mm'ye kablo beslemesi, 0,14 mm ² 'den 0,75 mm ² 'ye çekirdek kesit alanı/terminal kapasitesi, metal gövde, metal kaplin somunu; - PROFINET CAT5 (100 Mbit/sn)
			
	FW-ERKSM0426-FD-P-0408	100033304	Sahada montajı yapılabilir dişi konektör, M12 × 1, düz, 4 pimli, korunabilir, D kodlu, itmeli bağlantı, 4,0 mm'den 8,0 mm'ye kablo beslemesi, 0,14 mm ² 'den 0,75 mm ² 'ye çekirdek kesit alanı/terminal kapasitesi, metal gövde, metal kaplin somunu; - PROFINET CAT5 (100 Mbit/sn)
			
	FW-RRSSP0822-IE-I-0510	100034569	Sahada montajı yapılabilir erkek konektör, RJ45, düz, 8 pimli, IDC bağlantısı, 5,5 mm'den 10,0 mm'ye kablo beslemesi, 0,14 mm ² 'den 0,34 mm ² 'ye kablo kesit alanı/terminal kapasitesi, metal gövde; CAT6A (IEEE 802.3an uyarınca 10 Gigabit Ethernet)
			
	FW-RWSSP0822-IE-I-0510	100034570	Sahada montajı yapılabilir erkek konektör, RJ45, açılı, 8 pimli, IDC bağlantısı, 5,5 mm'den 10,0 mm'ye kablo beslemesi, 0,14 mm ² 'den 0,34 mm ² 'ye kablo kesit alanı/terminal kapasitesi, metal gövde; CAT6A (IEEE 802.3an uyarınca 10 Gigabit Ethernet)
