

QS30RRXSH2OQ5

Fotoelektrik Sensör – karşı modu sensör (verici/alıcı) For Water Detection

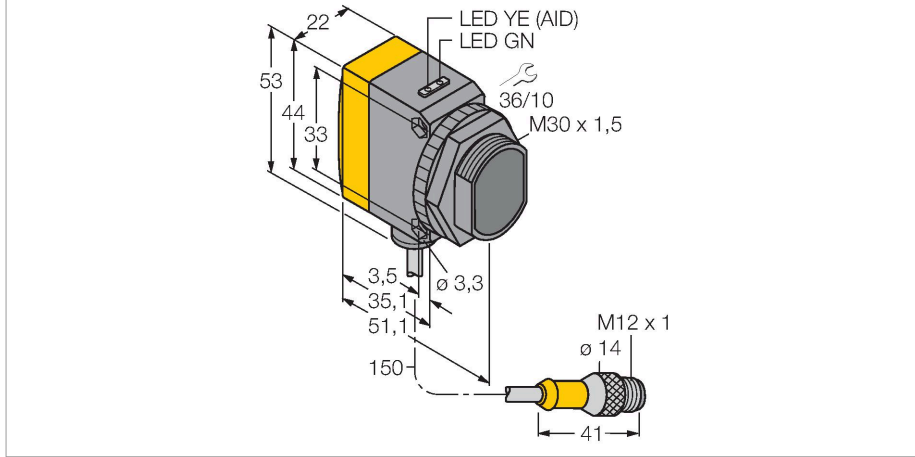

Teknik Veriler

| | |
|--------------------------|--|
| Tip | QS30RRXSH2OQ5 |
| Tanıt. no. | 3083306 |
| Optik veriler | |
| İşlev | Karşılıklı mod sensörü |
| Çalışma modu | Alıcı |
| Mesafe | 0...8000 mm |
| Elektrik verileri | |
| Çalışma voltajı | 10...30 VDC |
| Kaçak dalgalanma | < 10 % U _{ss} |
| DC nominal çalışma akımı | ≤ 65 mA |
| Kısa devre koruması | evet |
| Ters kutup koruması | evet |
| Çıkış işlevi | NA kontağı, karanlıkta çalışma, PNP/ NPN |
| Hazırlık gecikmesi | ≤ 100 msn |
| Tipik yanıt süresi | < 10 msn |
| Mekanik veriler | |
| Tasarım | Dişli dikdörtgen model, QS30 |
| Boyutlar | Ø 30 x 54.3 x 22 x 57 mm |
| Gövde malzemesi | Plastik, Termoplastik malzeme, Sarı |
| Lens | plastik, Akrilik |
| Elektriksel bağlantı | Konektörlü kablo, M12 x 1, 0.15 m, PVC |
| Çekirdek sayısı | 5 |
| Çekirdek kesiti | 0.5 mm ² |
| Ortam sıcaklığı | -20...+60 °C |
| IP Derecesi | IP67 |

Özellikler

- Erkek M12 x 1, 5 telli
- Koruma sınıfı IP67
- Erkek konektör, M12x1, 5 kutuplu
- Süper yüksek güçlü su algılama sensörü
- Çalışma gerilimi: 10...30 VDC
- Kontak çıkışı, bipolar, karanlıkta çalışma

Kablo bağlantı şeması

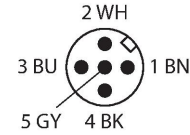
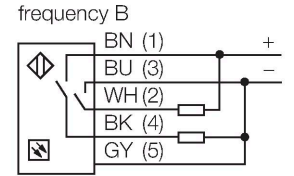
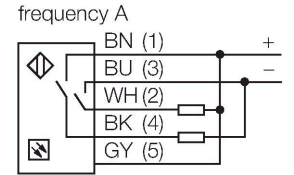

İşlevsel prensip

Karşı modu sensörü, bir verici ve bir alıcı bir araya getirir. Verici, 1450 nm'lik bir dalga boyu ile yakın IR aralığında ışık yayar ve bu, suyun soğurum kenarlarından birine yakındır. Ortaya çıkan yüksek kontrast oranı, su veya şeffaf ortamın aksine olacak şekilde ortam içeren su için özellikle yüksek bir hassasiyete yol açar.

Teknik Veriler

| | |
|-------------------------|------------------------------------|
| Özel özellikler | Kapsüllü Su algılama |
| Güç-açık göstergesi | LED, yeşil |
| Anahtarlama durumu | LED, sarı |
| Error indication | LED, yeşil, yanıp sönüyor |
| Aşırı kazanç göstergesi | Çubuk grafiği, sarı, yanıp sönüyor |
| Testler/onaylar | |
| Onaylar | CE |

Aksesuarlar

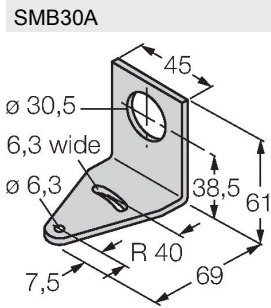

SMB30A 3032723
Montaj braket, dikdörtgen paslanmaz çelik, 30 mm dişli sensörler için

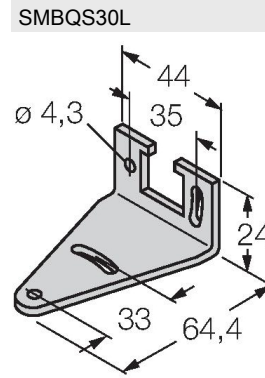

SMBQS30L 3002809
Montaj braket, paslanmaz çelik, QS30 serisi için

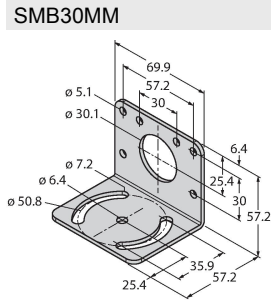

SMB30MM 3027162
Montaj braket, dikdörtgen paslanmaz çelik, 30 mm dişli sensörler için, hassas hizalama için geniş delikler

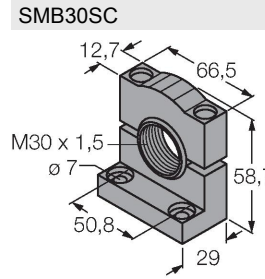

SMB30SC 3052521
Montaj braket, PBT siyah, 30 mm dişli sensörler için, döndürülebilir

Aksesuarlar

| Ölçekli çizim | Tip | Tanit. no. | |
|---------------|---------------|------------|--|
| | WKC4.5T-2/TEL | 6625028 | Bağlantı kablosu, dışı M12, açılı, 5 pimli, kablo uzunluğu: 2 m, kılıf malzemesi: PVC, siyah; cULus onaylı; diğer kablo uzunlukları ve kaliteleri mevcuttur, bkz. www.turck.com |
| | RKC4.5T-2/TEL | 6625016 | Bağlantı kablosu, dışı M12, düz, 5 pimli, kablo uzunluğu: 2 m, kılıf malzemesi: PVC, siyah; cULus onaylı; diğer kablo uzunlukları ve kaliteleri mevcuttur, bkz. www.turck.com |