

Соединитель кабельный для датчиков и актуаторов, ПУР

Быстросъемный соединитель кабельный

WSC4Q-2/TXL

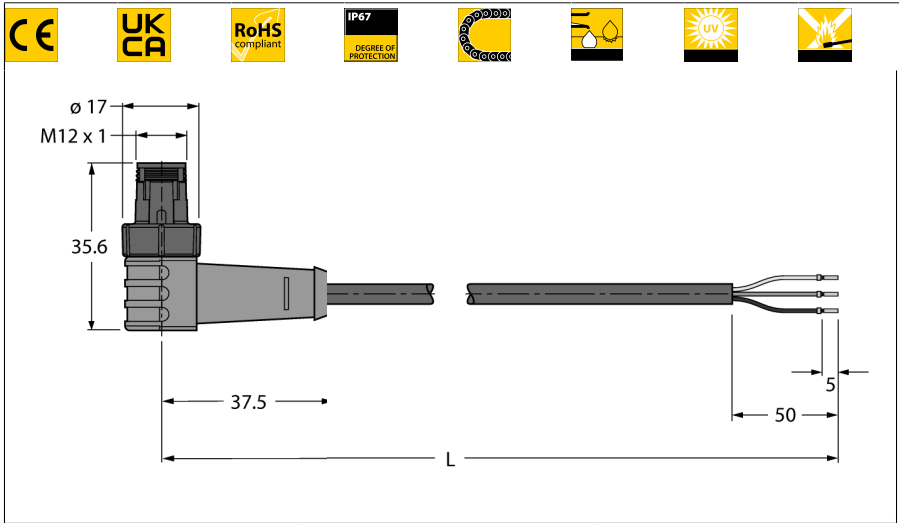

- Вилка M12, угловая, 3-конт.
- Материал оболочки: ПУР
- Цвет оболочки: черный
- Для использования в подвижных треках
- Устойчивы к сварочным брызгам
- Хим. стойкие, маслостойкие, стойкие к ультрафиолету
- Огнестойкие
- Не содержит галогена, силикона, ПВХ и веществ, ослабляющих адгезию лакокрасочных покрытий
- Устойчив к абразивным воздействиям
- Соответствие директиве RoHS
- Степень защиты IP67
- Длина кабеля: 2,0 м

Тип	WSC4Q-2/TXL
ID №	6628019

Разъем А	Штекерный разъем, M12 × 1, Угловой, А-Кодировка
Кол-во контактов	3
Подложка контактов	Пластмасса, ТПУ, Черный
Ручка	Пластмасса, ТПУ (УРЕТАНОВЫЙ ТЕРМОПЛАСТИК), Желтый
Стопорная муфта	пластмасса, РВТ, черн.
Механический срок службы	> 50 Циклы коммутации
Степень загрязненности	3
Класс защиты	IP67, (подключен)

Кабель	
Диаметр кабеля	Ø 4.3мм ±0.20
Длина кабеля	2 м м
Оболочка кабеля	PUR (ПУР), Черный
Изоляция жил	PP (ПОЛИПРОПИЛЕН)
Поперечное сечение проводника	3 x 0.34 мм ²
Расположение жил в многожильном проводе	42 x 0.1мм
Цвета проводов	BN, BU, BK

Электрические характеристики +20 °C	
Номинальное напряжение	250ВВ
Напряжение пробоя	2000 В
Ток	4АА
сопротивление изоляции	> 30.5 МОм/км
прямое сопротивление	макс. 57 Ом/км

Механические и химические свойства	
Радиус изгиба (стационарная установка)	≥ 5 x Ø
Радиус изгиба (гибкое применение)	≥ 10 x Ø
Связанные циклы	≥ 5 миллион
Допустимое ускорение	макс. 5 м/с ²
Допустимая траектория, горизонт.	5 м (при 5 м/с ²)
Допустимая траектория, горизонт.	2 м (при 5 м/с ²)
Допустимая скорость отката	3.3 м/с
Скручивающая нагрузка	±180°/м
в состоянии покоя	-50°С...+80°С
в движении.....	-25°С...+80°С
Температура окружающей среды во время работы по- движного трека	-25°С...+60°С

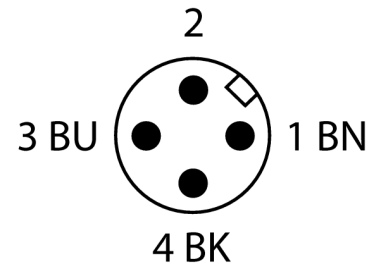

схема

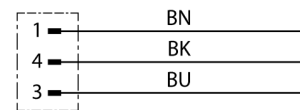

Соединитель кабельный для датчиков и актуаторов, ПУР
Быстросъемный соединитель кабельный
WSC4Q-2/TXL

Аксессуары

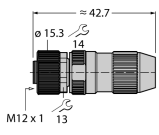
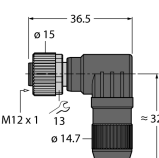
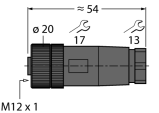
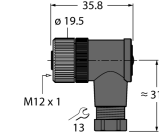
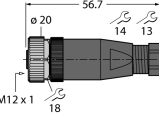
Наименование	Идент. №		Чертеж с размерами
HA8141-0	6905407	Розетка разборная, M12 × 1, прямая, 4-конт., зажимы под винт, кабельный ввод 4.0 ... 5.1 мм, сечение жилы 0.14 ... 0.34 мм ² , пластиковый корпус, металлическая гайка	
HA8241-0	6905401	Розетка разборная, M12 × 1, угловая 4.0 ... 5.1 мм, сечение жилы 0.14 ... 0.34 мм ² , пластиковый корпус, металлическая гайка	
B8141-0	69049	Розетка разборная, M12 × 1, угловая, 4-конт., зажимы под винт, кабельный ввод 4.0 ... 6.0 мм, сечение жилы 0.14 ... 0.75 мм ² , пластиковый корпус, пластиковая гайка	
B8241-0	69048	Розетка разборная, M12 × 1, угловая, 4-конт., зажимы под винт, кабельный ввод 4.0 ... 6.0 мм, сечение жилы 0.14 ... 0.75 мм ² , пластиковый корпус, пластиковая гайка	
BM8141-0	6935145	Розетка разборная, M12 × 1, угловая, 4-конт., зажимы под винт, кабельный ввод 4.0 ... 6.0 мм, сечение жилы 0.25 ... 0.75 мм ² , пластиковый корпус, металлическая гайка	

Соединитель кабельный для датчиков и актуаторов, ПУР
Быстросъемный соединитель кабельный
WSC4Q-2/TXL

Аксессуары

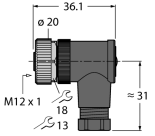
Наименование	Идент. №		Чертеж с размерами
BM8241-0	6935889	Розетка разборная, M12 × 1, угловая, 4-конт., зажимы под винт, кабельный ввод 4.0 ... 6.0 мм, сечение жилы 0.25 ... 0.75 мм ² , пластиковый корпус, металлическая гайка	
BLANK-LABEL-FOR-CORDSETS-TEL-TXL	6936206	Этикетка для кабелей TEL и TXL, длина: 18 мм, высота: 4 мм, материал: поликарбонат (ПК), цвет: белый, не содержит галогенов, огнестойкий	