

# TN-UHF-Q180L300-NA-CDS

## УВЧ считыватель

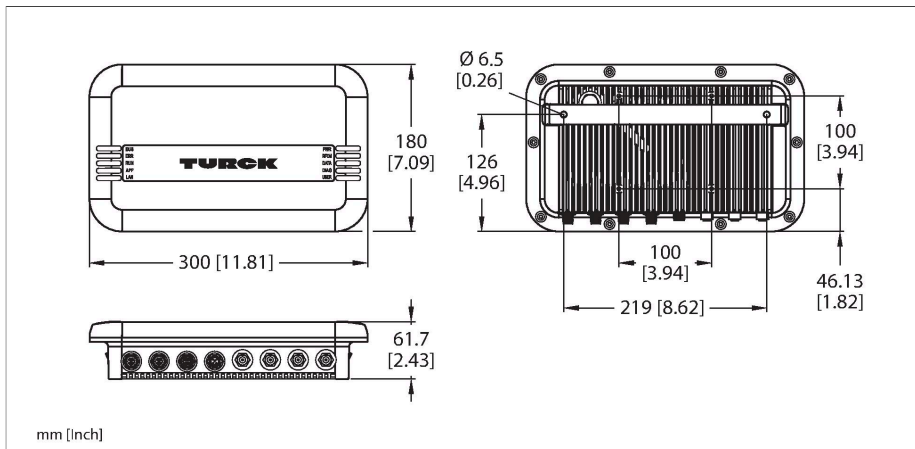

### Технические характеристики

Тип	TN-UHF-Q180L300-NA-CDS
ID №	100000934
Сертификаты	UL FCC IC IFETEL
<b>Электрические параметры</b>	
Рабочее напряжение	18...30 В =
Номинальный рабочий ток (DC)	≤ 3500 мА
стандарт PoE	IEEE 802.3at (PoE+)
Передача данных	Переменное электромагнитное поле
Технология	УВЧ RFID
Регион использования (УВЧ)	США, Канада, Мексика (902...928 МГц)
Стандарты радиосвязи и протокола	ISO 18000-63 EPCglobal Gen 2
Расстояние между портами	500 кГц
Выходная мощность	Проходная мощность: ≤ 30 дБм, регулируемая.
Выходная функция	Запись/чтение
<b>Механические характеристики</b>	
Условия монтажа	Не заподлицо
Температура окружающей среды	-20...+50 °C
Конструкция	Прямоугольный
Размеры	300 x 180 x 61.7 мм
Материал корпуса	Алюминий, AL, Cat6, Серебряный
Материал активной поверхности	Полиамид, армированный стекловолокном, PA6-GF30, черн.
Вибростойкость	55 Гц (1 мм)
Ударопрочность	30 г (11 мс)
Степень защиты	IP67

### Характеристики

- Интегрированный веб-сервер с параметризацией через считыватель
- Веб-инструмент тестирования УВЧ RFID для простой оценки радиointерфейса
- Устойчивость к УФ-излучению
- 4 соединения для пассивных антенн УВЧ RFID
- 4 цифровых канала, конфигурируемых как PNP-входы и/или выходы, 0,5 А на канал
- Программирование в соотв. с IEC 61131-3 через CODESYS V3
- Среда выполнения ПЛК Codesys V3
- Сервер CODESYS OPC-UA
- Устройство PROFINET, устройство EtherNet/IP или ведущее/подчиненное устройство Modbus TCP
- Интерфейс данных "U" для удобства применения функций RFID
- Возможна совместимость с контроллерами интеграция с системами ПЛК без специального функционального модуля
- Светодиоды и диагностика
- Устройство подходит для использования только в странах Северной Америки (NA) при 902...928 МГц (США, Канада, Мексика)

### Принцип действия

Ультравысокочастотные (UHF) считыватели формируют зону передачи данных, размер которой зависит от комбинации считывателя и метки. Достижимые расстояния могут изменяться в зависимости от допусков компонентов, условий монтажа, условий окружающей среды и свойств материалов, особенно при установке в металле. В соответствии с этим необходимы испытания системы в реальных условиях (особенно в отношении скоростного чтения/записи)!

## Технические характеристики

Электрическое подключение	RP-TNC
Входной импеданс	50 Ом
Средняя наработка до отказа	49 лет в соответствии с SN 29500-(Изд. 99) 20 °C
<b>Описание системы</b>	
Процессор	ARM Cortex A8, 32 Бит, 800 мА
Память	256 MB Flash
РАМ память	512 MB DDR3
Программируемый	CODESYS V3
для версии CoDeSys	V 3.5.11.20
Языки программирования	IEC 61131-3 (IL, LD, FBD, SFC, ST)
Применение	10
Количество POU (программных блоков)	1024
Интерфейс программирования	Ethernet
Время программного цикла	1 мс для команд 1000 IL (без цикла ввода/вывода)
Входные данные	8
Выходные данные:	8
Интерфейс данных RFID	UHF
<b>Системные данные</b>	
Скорость передачи Ethernet	10/100 Мбит/с
Технология соединения Ethernet	1 × M12, 4-контактный, D-код
Веб-сервер	По умолчанию: 192.168.1.254
<b>Modbus TCP</b>	
Адресация	Статичный IP, BOOTP, DHCP
Поддерживаемые рабочие коды	FC1, FC2, FC3, FC4, FC5, FC6, FC15, FC16, FC23
Число соединений TCP	8
Число выходных данных (PAA)	макс. 1024
Количество входных данных (PAE)	макс. 2014
<b>EtherNet/IP</b>	
Адресация	согл. спецификации EtherNet/IP
Кольцо уровня устройств (DLR)	поддерживается
Экземпляр входной сборки	103
Количество входных данных (PAE)	248
Экземпляр выходной сборки	104
Число выходных данных (PAA)	248
Соединения класса 1 (CIP)	10
Соединения класса 3 (TCP)	3
Экземпляр конфигурационной сборки	106
<b>PROFINET</b>	
Адресация	DCP

## Технические характеристики

MinCycleTime	4 мс
Диагностические данные	согл. обработке тревог PROFINET
Автоматическая адресация	поддерживается
Протокол резервирования среды (MRP)	поддерживается
Количество входных данных (PAE)	макс. 512
Число выходных данных (PAA)	макс. 512
<b>Цифровые входы</b>	
Количество каналов	4
Connectivity inputs	M12, 5-конт.
тип входа	PNP
порог переключения	EN 61131-2, тип 3, PNP
Напряжение сигнала низкого уровня	< 5 В
Максимальный уровень напряжения сигнала	> 11 В
Мин. уровень тока сигнала	< 1.5 мА
Макс. уровень тока сигнала	> 2 мА
Тип диагностики входа	диагностика канала
<b>цифровые выходы</b>	
Количество каналов	4
Connectivity outputs	M12, 5-конт.
Тип выхода	PNP
Тип диагностики выхода	диагностика канала
<b>Системные данные</b>	
укомплектованное количество	1

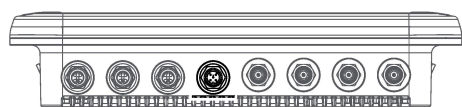

### Примечание:

Кабель питания:  
 UX18415 RKC 4.4T-0.5-RSM 40/S3520  
 UX18416 RKC 4.4T-2-RSM 40/S3520  
 UX14184 RKC 4.4T-3-RSM 40/S3520  
 UX14185 RKC 4.4T-5-RSM 40/S3520

### Разъем питания M12 × 1

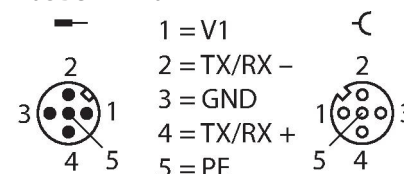

24 VDC / COM

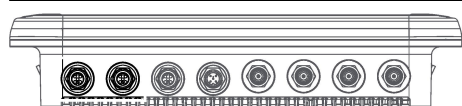

### Примечание:

Кабель актуатора и датчика/  
 соединительный кабель PUR (пример):  
 RKC4.4T-2-RSC4.4T/TXL  
 Идент. № 6625608  
 Y-разветвитель для устройств DXP  
 VBS2-FSM4.4-2FKM4  
 Идент. № 6930560

### Порт ввода/вывода M12 × 1

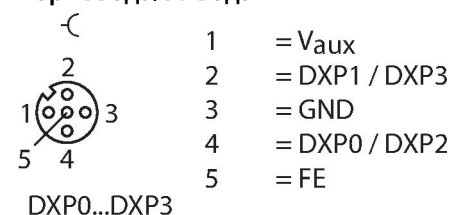

DXP0...DXP3

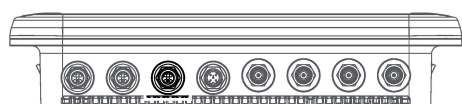

### Примечание:

Кабель Ethernet (пример):  
 RSSD-RJ45S-4416-5M  
 Идент. номер: 6441633

### Ethernet M12 × 1

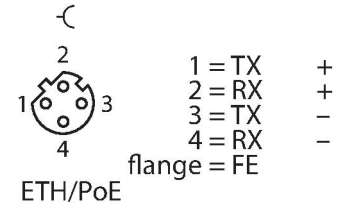

## Аксессуары

Чертеж с размерами	Тип	ID №	
	TN-UHF-CBL-HF240-RPTNC-1-SMA	100028191	Коаксиальный кабель HF240, длина 1 м
	TN-UHF-CBL-HF240-RPTNC-2-SMA	100028192	Коаксиальный кабель HF240, длина 2 м
	TN-UHF-CBL-HF240-RPTNC-4-SMA	100028193	Коаксиальный кабель HF240, длина 4 м
	TN-UHF-CBL-HF240-RPTNC-6-SMA	100028194	Коаксиальный кабель HF240, длина 6 м
	TN-UHF-CBL-HF240-RPTNC-8-SMA	100028195	Коаксиальный кабель HF240, длина 8 м
	TN-UHF-CBL-HF240-RPTNC-10-SMA	100028196	Коаксиальный кабель HF240, длина 10 м
	TN-UHF-CBL-HF240-RPTNC-12-SMA	100028197	Коаксиальный кабель HF240, длина 12 м

## Аксессуары

Чертеж с размерами	Тип	ID №	
	TN-UHF-ANT-Q150-FCC	100028596	Пассивная RFID-антенна УВЧ с размерами 150 × 150 мм
	TN-UHF-ANT-NF-Q150-ETSI-FCC	100028594	Пассивная RFID-антенна УВЧ малого радиуса действия с размерами 150 × 150 мм
	TN-UHF-ANT-Q280-FCC	100028602	Пассивная RFID-антенна УВЧ с интегрированными контактами VESA100 и размерами 280 × 280 мм

Чертеж с размерами

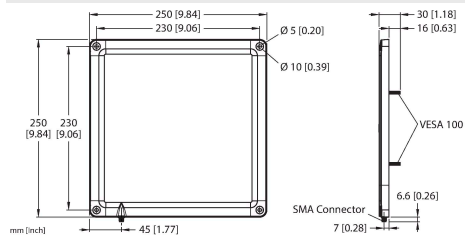

Тип

TN-UHF-ANT-Q250-FCC

ID №

100028600

Пассивная RFID-антенна УВЧ с размерами 250 × 250 мм