

WLS28-2CUV365-285GSQ

Lineaire ledlamp – In de metalen behuizing

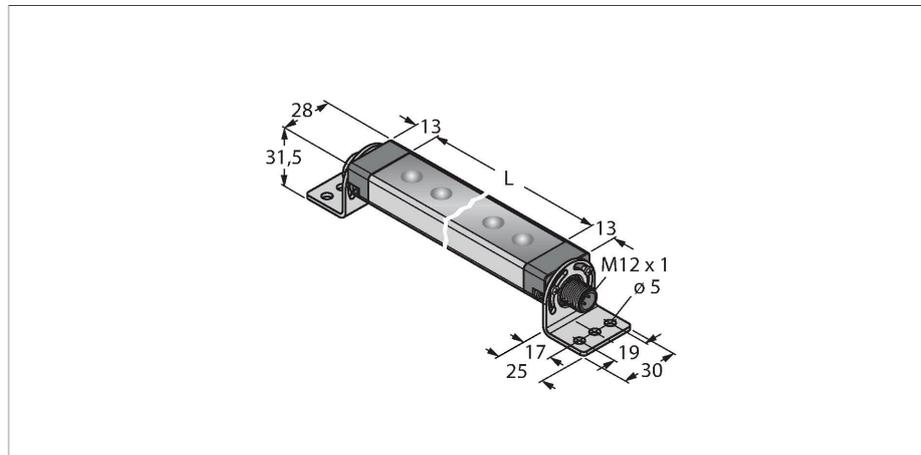

Kenmerken

- in cascade monteerbaar
- lichtlengte: 285mm
- bedrijfsspanning: 12..30V dc
- beschermingsgraad: IP67/IP69K
- kleur: ultraviolet
- connector, recht, M12 x 1, 4-polig
- bevestigingsbeugel SMBWLS28RA meegeleverd

Aansluitschema

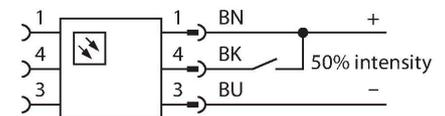

Technische gegevens

Type	WLS28-2CUV365-285GSQ
Identnr.	3096285
Signaal- en weergavegegevens	
Toepassingsdoel	LED-werklamp
Functie	Work light strip
Lichtsoort	UV
Aslengte	360...370 nm
Luminous flux lumen	650 lm
Aperture angle degree	60 °
Uitstralingshoek	breed stralend 40-80°
LED-levensduur (L70)	50000 h
Dimbaar	2-traps
Kenmerken kleur 1	UV, Doorlopend aan
Bijzondere kenmerken	Wash down
Elektrische gegevens	
Bedrijfsspanning U_b	12...30 VDC
DC nominale bedrijfsstroom I_b	≤ 660 mA
Input power	7.92 W
Mechanische gegevens	
In cascade monteerbaar	Ja
Bouwworm	Rechthoekig, WLS28-2
Afmetingen	334 x 28 x 20.9 mm
Materiaal behuizing	metaal, AL
Window material	glas, helder
Elektrische aansluiting	Connector, M12 x 1, PVC
Aantal aders	4
Omgevingstemperatuur	-40...+70 °C

Functieprincipe

LED-werklampen zijn uitstekend geschikt voor industriële toepassingen met een gering energieverbruik. De kleurtemperatuur ligt tussen 6.000 en 7.100 Kelvin (koudwit). De lichtstroom bedraagt afhankelijk van het model 325 en 2600 lumen. Het in-/uitschakelen gebeurt ofwel door de verbinding met de vereiste voedingsspanning (10...30 V DC) ofwel met de bij enkele varianten geïntegreerde schakelaar direct aan de LED-lamp. Bovendien kan door de aansturing van een high signal op PIN4, of bij de varianten met schakelaar d.m.v. een andere schakelaarpositie, 50% van hun lichtintensiteit worden gedimd. Traploos dimmen van het lichtvermogen is bij enkele modellen mogelijk via een PWM-sigitaal op PIN4. Versies waarbij montage in cascade mogelijk is, zijn ook verkrijgbaar. Varianten met helder of diffuus kunststof venster alsook met een openingslens met 25° zijn beschikbaar.

Toepassingstip:
 Cascademontage bij 12 V voeding biedt een totale lichtlengte van 1,4 m. Cascademontage bij 24 V voeding biedt een totale lichtlengte van 3,0 m. Cascademontage bij 30 V voeding biedt een totale lichtlengte van 3,1 m. Bij een lichtintensiteit van 50% moeten de opgegeven lengtes worden verdubbeld.

Technische gegevens

Opslagtemperatuur	-40...+70 °C
Relatieve luchtvochtigheid	0...90 %
Beschermingsgraad	IP65 IP67 IP69
Tests/certificaten	
Certificaten	CE, UL

Toebehoren

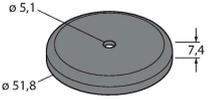
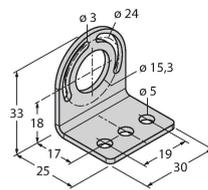
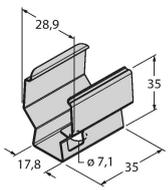
SMBWLSMAG	3019574	SMBWLS28RA	3015764
Magnetische bevestiging voor het monteren van werkklampen en sensoren, 2 stuks		Montagebeugel, haaks, metaal, voor WLS28 werkklampen, 5 mm boorgaten, set van twee, schroevenset meegeleverd	
			
SMBWLS28SP	3088063		
Klikhouder voor montage van WLS28-werkklampen			
			

Toebehoren

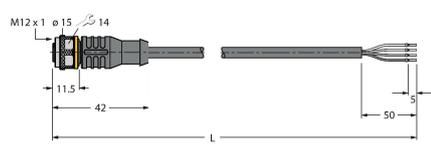
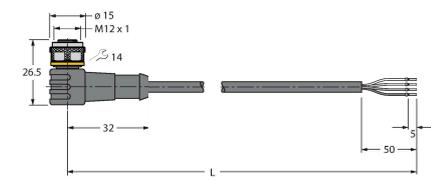
Afmetingen	Type	Identnr.	
	RKC4.4T-2/TEL	6625013	Aansluitkabel, M12-contraconnector, recht, 4-polig, kabellengte: 2 m, mantelmateriaal: Pvc, zwart; cULus-goedkeuring
	WKC4.4T-2/TEL	6625025	Aansluitkabel, M12-contraconnector, haaks, 4-polig, kabellengte: 2 m, mantelmateriaal: Pvc, zwart; cULus-goedkeuring