

# WSC5T-5/TXL1001

## câble d'actuateur et de détecteur résistant aux perles de soudeure – Câble de raccordement

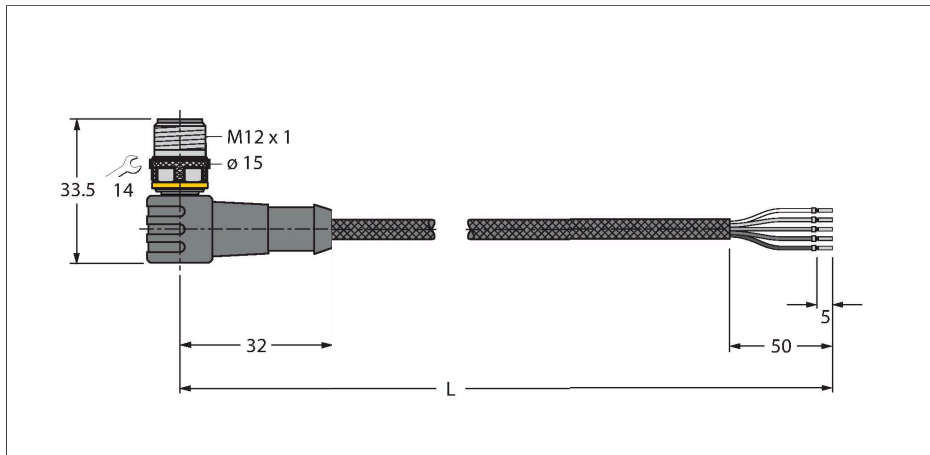

### Caractéristiques



- connecteur mâle M12, coudé, 4 pôles + PE
- Matériau de la gaine : PUR revêtu de fibres d'aramide
- Couleur de gaine : jaune
- Résistant aux perles de soudeure
- Ignifugé
- Résistant aux produits chimiques, aux UV et l'huile
- Sans halogène, ni silicones, ni PVC, ni LABS
- Classe de protection : IP67, IP69K
- Matériau de la gaine de protection : fibres d'aramide
  - Résistance à la traction : 2 923 MPa
  - Résistance à la rupture : 333 N
  - Allongement de rupture : 3,6 %
  - Crêtes de température : jusqu'à 200 °C
- longueur de câble : 5 mètres

### Données techniques

Type	WSC5T-5/TXL1001
N° d'identification	6630281
Remarque sur le produit	!!! Pin 5 = PE !!!
Connecteur A	Connecteur mâle, M12x1, coudé, Coda-ge A
Nombre de pôles	4+PE
Contacts	laiton, CuZn, doré
Corps isolant	Plastique, TPU, Noir
Corps de manchon	Plastique, TPU, Noir
Écrou/vis de serrage	laiton, CuZn, nickelé
Durée de vie mécanique	> 100 Cycles de couplage et de découplage
Degré de pollution	3
Type de protection	IP67, IP69K, Uniquement en état vissé
Câble	
Diamètre de câble	Ø 6.1 mm ±0.20
Longueur de câble	5 m
Gaine de câble	PUR, Jaune
Isolation du conducteur	PP
Section conducteur	5 x 0.34 mm <sup>2</sup>
Structure de fils toronnés	42 x 0.1 mm
Couleurs de câble	BN, WH, BU, BK, GNYE
Caractéristiques électriques à +20°C	
Tension nominale	60 V
Tension d'essai	2000 V
Intensité maximale admissible	4 A
Résistance d'isolation	> 30.5 MΩ/km

### section câble

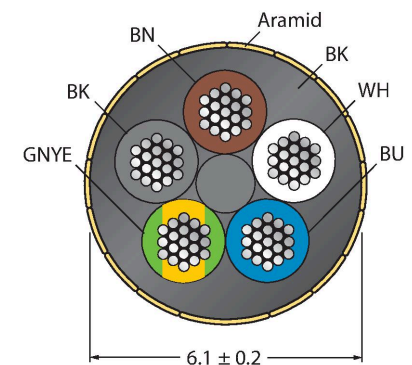

### Configuration de contact

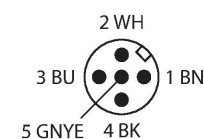

## Données techniques

Résistance transversale max. 57 Ω/km

### Caractéristiques mécaniques et chimiques

Rayon de courbure (déplacement fixe) ≥ 5 x Ø

Rayon de courbure (utilisation flexible) ≥ 10 x Ø

Température ambiante (posé de manière fixe) -50...+105 °C

Température ambiante (mobile) -30...+90 °C

## schéma de connexions

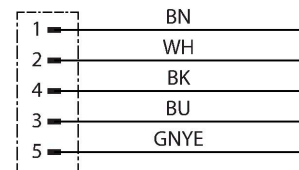

## Accessoires

TORQUE-WRENCH-SET-AS

6936170

Jeu de clé de couple de serrage; poignée avec couple de serrage réglable 0.4 - 1.0 Nm, outil de réglage pour couple de serrage, clé à fourche pour M8 (ouverture de clé 9), clé à fourche pour M12 (ouverture de clé 14)

B8151-0

6904601

Connecteur femelle confectionnable, M12 x 1, droit, 5 pôles, raccordement par borne à vis, diamètre de ligne 4.0 à 6.0 mm, section conducteur/section raccordable 0,14 à 0.75 mm<sup>2</sup>, boîtier plastique, écrou de montage plastique

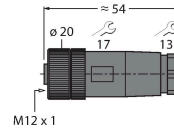

B8251-0

6904602

Connecteur femelle confectionnable, M12 x 1, coudé, 5 pôles, raccordement par borne à vis, diamètre de ligne 4.0 à 6.0 mm, section conducteur/section raccordable 0,14 à 0.75 mm<sup>2</sup>, boîtier plastique, écrou de montage métallique

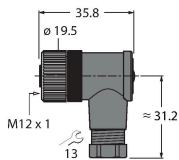

BM8151-0

6935888

Connecteur femelle confectionnable, M12 x 1, droit, 5 pôles, raccordement par borne à vis, diamètre de ligne 4.0 à 6.0 mm, section conducteur/section raccordable 0,25 à 0.75 mm<sup>2</sup>, boîtier plastique, écrou de montage métallique

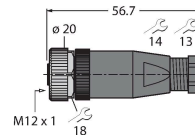

BM8251-0

6935890

Connecteur femelle confectionnable, M12 x 1, coudé, 5 pôles, raccordement par borne à vis, diamètre de ligne 4.0 à 6.0 mm, section conducteur/section raccordable 0,25 à 0.75 mm<sup>2</sup>, boîtier plastique, écrou de montage métallique

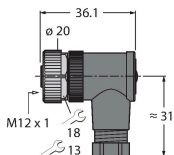

FW-ERKPM0526-SA-P-0408

10002534

Connecteur femelle confectionnable, M12 x 1, droit, 5 pôles, raccordement Push-In, diamètre de ligne 4.0 à 8,0 mm, section conducteur/section raccordable 0,14 à 0,75 mm<sup>2</sup>, boîtier plastique, écrou de montage métallique

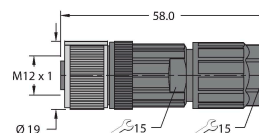

FW-ERKPM0516-SA-S-0408

100002285

Connecteur femelle confectionnable, M12 x 1, droit, 5 pôles, raccordement par borne à vis, diamètre de ligne 4.0 à 8.0 mm, section conducteur/section raccordable 0,25 à 1.5 mm<sup>2</sup>, boîtier plastique, écrou de montage métallique

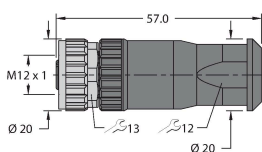

FW-EWKPM0516-SA-S-0408

100002287

Connecteur femelle confectionnable, M12 x 1, coudé, 5 pôles, raccordement par borne à vis, diamètre de ligne 4.0 à 8.0 mm, section conducteur/section raccordable 0,25 à 1.5 mm<sup>2</sup>, boîtier plastique, écrou de montage métallique

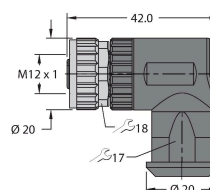

## Accessoires

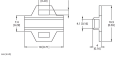
Dimensions	Type	N° d'identification	
	LABEL-HOLDER-FLEX-PVC	100048170	Porte-étiquette en PVC pour l'identification des rallonges (série de produits TEL/TXL) ; pour diamètres de câble : min. 5 mm ; dimensions 4 × 18 mm, unité de livraison : 50 pièces par lot