

# TP-203A-CF-H1141-L200

## Detección de temperatura – sensor

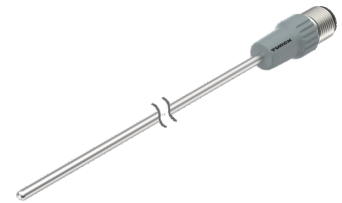
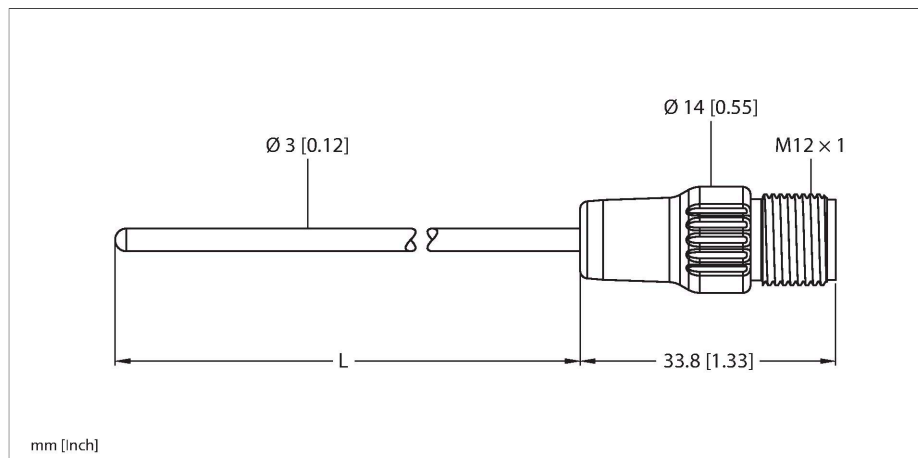

- Conexión de procesos por fijación por compresión o con tubo protector
- Modo de conexión: Conexión de 4 patillas

### Esquema de conexiones

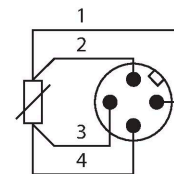





### Principio de Funcionamiento

Los transmisores de temperatura se utilizan para la detección y monitorización de temperaturas con el fin de optimizar y controlar un proceso. Las aplicaciones más comunes son en construcción de plantas y maquinaria, así como en la industria de procesos. El elemento principal de la sonda de temperatura es un resistor dependiente de la temperatura.

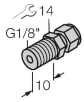
Tipo	TP-203A-CF-H1141-L200
N.º de ID	9910482
<b>Rango de temperatura</b>	
Alcance de la medición	-50...500 °C
	-58...932 °F
Precisión	±0,15 K + 0,002 • t  (-30...300 °C)
Autocalefacción	0,4 K/mW a 0 °C
Elemento de medición	Pt100, DIN EN 60751, clase A; modo de conexión: Conexión de 4 patillas
Tiempo de respuesta	t <sub>0,5</sub> = 1,5 s / t <sub>0,9</sub> = 6,0 s en agua @ 0,2 m/s
Profundidad de inmersión L	200 mm
Diámetro exterior	3 mm
Grado de protección	IP67
<b>Condiciones ambientales</b>	
Temperatura ambiente	-40...+120 °C
Temperatura de almacén	-40...+85 °C
<b>Datos mecánicos</b>	
Material de la cubierta	Acero inoxidable, 1.4404 (AISI 316L)
Material del sensor	acero inoxidable, 1.4404 (AISI 316L)
Conexión de procesos	Para atornilladuras de anillo cortante, tubos de protección o montaje directo
Resistencia a la presión	100 bar
Conexión eléctrica	Conectores, M12 × 1
Sección transversal principal	4 mm <sup>2</sup>
<b>Condiciones de referencia conforme a IEC 61298-1</b>	
Temperatura	15...+25 °C
Presión atmosférica	860...1060 hPa abs.

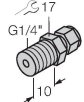
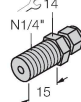
Humedad	45...75 % rel.
Alimentación auxiliar	24 VCC
<b>Pruebas/aprobaciones</b>	
Aprobaciones	cULus
Número de registro UL	E345414
MTTF	2283 Años según SN 29500 (ed. 99) 20 °C

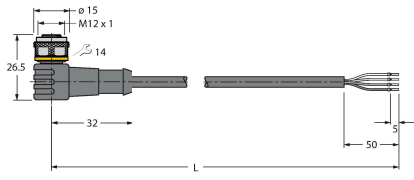
CF-M-3-G1/8-A4	9910405	CF-M-3-N1/8-A4	9910406
	Accesorio de compresión para el montaje directo de los sensores de temperatura; diámetro del sensor de 3 mm; conexión del proceso con rosca macho G1/8"		Accesorio de compresión para el montaje directo de los sensores de temperatura; diámetro del sensor de 6 mm; conexión del proceso con rosca macho NPT de 1/8"
CF-M-3-G1/4-A4	9910407	CF-M-3-N1/4-A4	9910408
	Accesorio de compresión para el montaje directo de los sensores de temperatura; diámetro del sensor de 3 mm; conexión del proceso con rosca macho G1/4"		Accesorio de compresión para el montaje directo de los sensores de temperatura; diámetro del sensor de 3 mm; conexión del proceso con rosca macho NPT de 1/4"

Dibujo acotado	Tipo	N.º de ID	
	WKC4.4T-2/TEL	6625025	Cable de conexión, conector hembra M12, acodado, de 4 polos, longitud del cable: 2 m; material de revestimiento: PVC, negro; aprobación cULus
	RKC4.4T-2/TEL	6625013	Cable de conexión, conector hembra M12, recto, de 4 polos, longitud del cable: 2 m; material de revestimiento: PVC, negro; aprobación cULus
	RKC4.4T-2/TXL	6625503	Cable de conexión, conector hembra M12, recto, de 4 polos, longitud del cable: 2 m; material de revestimiento: PUR, negro; aprobación cULus

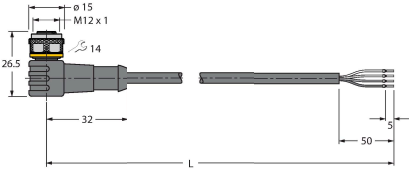
Dibujo acotado	Tipo	N.º de ID	
	WKC4.4T-2/TXL	6625515	Cable de conexión, conector hembra M12, acodado, de 4 polos, longitud del cable: 2 m; material de revestimiento: PUR, negro; aprobación cULus

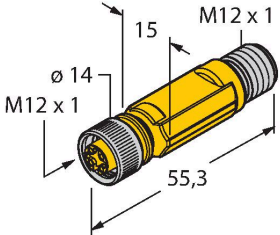
Dibujo acotado	Tipo	N.º de ID	
	TTM-100-LIUPN-H1140	9910632	mini transmisor para sensores externos