

Kompaktes Multiprotokoll-I/O-Modul für Ethernet

4 universelle digitale Kanäle als pnp Eingänge oder Ausgänge

2,0A

TBEN-S1-4DXP

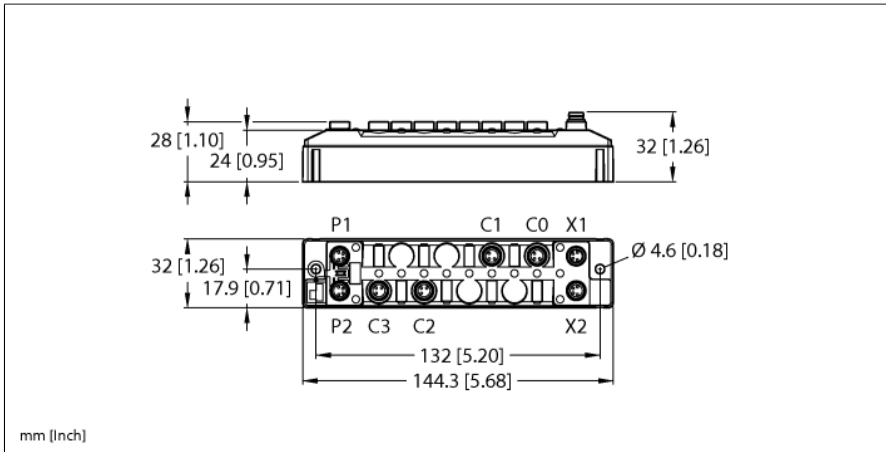

Typ	TBEN-S1-4DXP
Ident-No.	100006468
Versorgung	
Versorgungsspannung	24 VDC
Zulässiger Bereich	18 ... 30 VDC Gesamtstrom max. 4A pro Spannungsgruppe Gesamtstrom V1 + V2 max. 5,5 A @ 70°C pro Modul
Anschlussstechnik Spannungsversorgung	2 x M8, 4-polig, A-codiert
Betriebsstrom	V1: max. 150 mA
Sensor/Aktuatorversorgung	Versorgung Steckplätze C0-C1 aus V1 kurzschlussfest, 24 V:0,5 A pro Port
Sensor/Aktuatorversorgung	Versorgung Steckplätze C2-C3 aus V2 kurzschlussfest, 0,5 A pro Port
Potenzialtrennung	galvanische Trennung von V1- und V2-Spannungsgruppe Spannungsfest bis 500 VDC
System Daten	
Übertragungsrate Feldbus	10/100 Mbit/s
Anschlussstechnik Feldbus	2 x M8, 4-polig
Protokollerkennung	automatisch
Webserver	default: 192.168.1.254
Serviceschnittstelle	Ethernet via P1 oder P2
BEEP-Funktionalität	unterstützt
Field Logic Controller (FLC)	
ARGEE Firmware Version	3.1.4.0
ARGEE Engineering Version	2.0.24.0

- PROFINET Device, EtherNet/IP Device oder Modbus TCP Slave
- Integrierter Ethernet-Switch
- Unterstützt 10 Mbps / 100 Mbps
- 2x M8, 4-pol, Ethernet-Feldbusverbindung
- Glasfaserverstärktes Gehäuse
- Schock- und schwingungsgeprüft
- Vollvergossene Modulelektronik
- Schutzart IP65/IP67/IP69K
- 4-poliger M8 Steckverbinder zur Spannungsversorgung
- Galvanisch isolierte Spannungsgruppen
- ATEX Zone 2/22
- Eingangsdiagnose gruppenweise
- Max. 2 A pro Ausgang
- Ausgangsdiagnose pro Kanal
- Ein frei wählbarer digitaler Kanal pro Steckplatz
- ARGEE programmierbar

Modbus TCP	
Adressierung	Static IP, DHCP
Unterstützte Function Codes	FC1, FC2, FC3, FC4, FC5, FC6, FC15, FC16, FC23
Anzahl TCP Verbindungen	8
Input Register Startadresse	0 (0x0000 hex)
Output Register Startadresse	2048 (0x0800 hex)

EtherNet/IP	
Adressierung	gemäß EtherNet/IP-Spezifikation
Quick Connect (QC)	< 500 ms
Device Level Ring (DLR)	unterstützt
Class 3 Verbindungen (TCP)	3
Class 1 Verbindungen (CIP)	10
Input Assembly Instance	103
Output Assembly Instance	104
Configuration Assembly Instance	106

PROFINET	
Version	2.35
Adressierung	DCP
Konformitätsklasse	B (RT)
MinCycleTime	1 ms
Fast Start-Up (FSU)	< 500 ms
Diagnose	gemäß PROFINET Alarm Handling
Topologie Erkennung	unterstützt
Automatische Adressierung	unterstützt
Media Redundancy Protocol (MRP)	unterstützt
Systemredundanz	S2
Netzlastklasse	3

Digitale Eingänge	
Kanalanzahl	4
Anschlussstechnik Eingänge	M8, 3-polig
Eingangstyp	PNP
Art der Eingangsdiagnose	Gruppendiagnose
Schaltsschwelle	EN 61131-2 Typ 3, pnp
Signalspannung Low-Pegel	< 5 V
Signalspannung High-Pegel	> 11 V
Signalstrom Low-Pegel	< 1.5 mA
Signalstrom High-Pegel	> 2 mA
Eingangsverzögerung	0.2 ms / 3 ms
Potenzialtrennung	galvanische Trennung zum Feldbus Spannungsfest bis 500 VDC

Digitale Ausgänge	
Kanalanzahl	4
Anschlussstechnik Ausgänge	M8, 3-polig
Ausgangstyp	PNP
Art der Ausgangsdiagnose	Kanaldiagnose
Ausgangsspannung	24 VDC aus Potentialgruppe
Ausgangsstrom pro Kanal	2,0 A, kurzschlussfest
Lastart	EN 60947-5-1: DC-13
Kurzschlusschutz	ja
Potenzialtrennung	galvanische Trennung zum Feldbus Spannungsfest bis 500 VDC

Norm-/Richtlinienkonformität	
Schwingungsprüfung	gemäß EN 60068-2-6 Beschleunigung bis 20 g
Schockprüfung	gemäß EN 60068-2-27
Kippfallen und Umstürzen	gemäß IEC 60068-2-31/IEC 60068-2-32
Elektromagnetische Verträglichkeit	gemäß EN 61131-2
Zulassungen und Zertifikate	CE FCC statement, UV-beständig nach DIN EN ISO 4892-2A (2013)
UL Zertifikat	cULus LISTED 21 W2, Encl.Type 1 IND.CONT.EQ.
Hinweis zu ATEX/IECEX	Die Kurzbetriebsanleitung mit Hinweisen zum Einsatz in Ex-Zone 2 und 22 ist zu berücksichtigen.

Allgemeine Information	
Abmessungen (B x L x H)	32 x 144 x 32 mm
Umgebungstemperatur	-40...+70 °C
Lagertemperatur	-40...+85 °C
Einsatzhöhe	max. 5000 m
Schutzart	IP65 IP67 IP69K
MTTF	307 Jahre nach SN 29500 (Ed. 99) 20 °C
Gehäusematerial	PA6-GF30
Gehäusefarbe	schwarz
Material Steckverbinder	Messing vernickelt
Material Label	Polycarbonat
Halogenfrei	ja
Montage	2 Befestigungslöcher Ø 4,6 mm

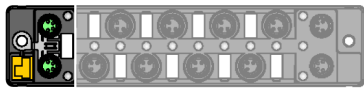

Hinweis

Es wird dringend empfohlen nur vorkonfektionierte Ethernet-Leitungen zu verwenden!

Ethernet Leitung (Beispiel):

M8-M8:

Ident-Nr. 6630376 PSG4M-0,2-PSG4M/TXN

Ident-Nr. 6934033 PSGS4M-PSGS4M-4416-1M

M8-RJ45:

Ident-Nr. 6935342 PSGS4M-RJ45S-4416-1M

M8-M12:

Ident-Nr. 6935351 RSSD-PSGS4M-4416-2M

Ethernet M8 x 1

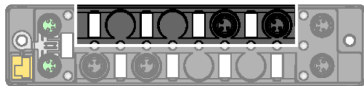
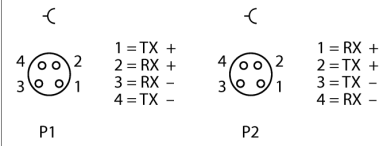

Hinweis

Aktuator- und Sensorleitung / PUR Verbindungsleitung (Beispiel):

M8 - offenes Ende

Ident-Nr. 6625562 PSG3M-2/TXL

M8-M8

Ident-Nr. 6625665 PKG3M-0,3-PSG3M/TXL

Ident-Nr. 6627137 PKG3M-3-PSG3M/TXL

E/A-Steckplatz M8 x 1

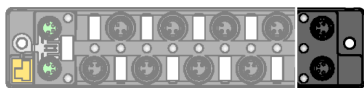
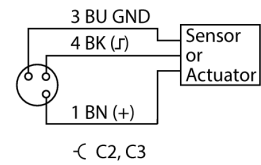
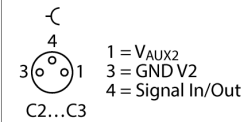
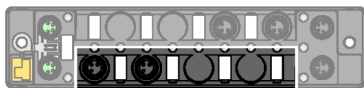
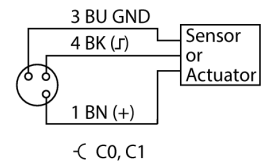
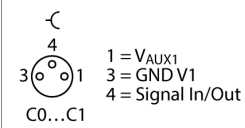

Hinweis

Versorgungsleitung (Beispiel):

M8-M8

Ident-Nr. 6627044 PKG4M-0,2-PSG4M/TXL

Ident-Nr. 6626679 PKG4M-4-PSG4M/TXL

Spannungsversorgung M8 x 1

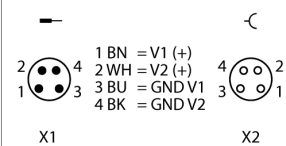

LED Status Modul

LED	Farbe	Status	Beschreibung
ETH1 / ETH2	grün	an	Ethernet Link (100 MBit/s)
		blinkt	Ethernet Kommunikation (100 MBit/s)
	gelb	an	Ethernet Link (10 MBit/s)
		blinkt	Ethernet Kommunikation (10 MBit/s)
		aus	Kein Ethernet Link
BUS	grün	an	Aktive Verbindung zu einem Master
		blinkt	gleichmäßiges blinken: Betriebsbereit 3er Blinksequenz in 2 Sekunden: FLC/ARGEE aktiv
	rot	an	IP-Adressen Konflikt oder Restore Mode oder Modbus Timeout
		blinkt	Blink/Wink Kommando aktiv
	rot/ grün	alternierend	Warten auf Zuweisung einer IP-Adresse, DHCP oder BootP
		aus	Keine Spannungsversorgung
ERR	grün	an	Keine Diagnose vorhanden
	rot	An	Eine Diagnose liegt an Verhalten Unterspannungsdiagnose ist parameterabhängig
		Master LED-Verhalten im Beep-Verbund:	
	grün	1Hz, 250ms aus	Zyklischer IO-Datenaustausch
	grün/rot	1Hz, 250ms rot	Zyklischer IO-Datenaustausch, Diagnose liegt an
	grün/rot	1 Hz, alternierend	Discovery mode aktiv
	rot		Discovery mode aktiv, Diagnose liegt an
	PWR	grün	an
rot		an	Versorgung V ₂ fehlt oder Unterspannung V ₂
		aus	Versorgung V ₁ fehlt oder Unterspannung V ₁

LED Status I/O

LED	Farbe	Status	Beschreibung
LED 0 ... 3	grün	an	Ein- bzw. Ausgang aktiv
	rot	an	Ausgang aktiv mit Überlast/Kurzschluss
		blinkt	Überlast der Steckplatzversorgung. Es blinken alle LEDs der betroffenen Gruppe C0-C1 oder C2-C3.
		aus	Ein- bzw. Ausgang inaktiv

Prozessdaten Mapping der einzelnen Protokolle

Details zu den jeweiligen Protokollen finden sich im Handbuch.