

WSC5T-2/TEG

Kabely pro senzory a akční členy / PVC – Připojovací kabel

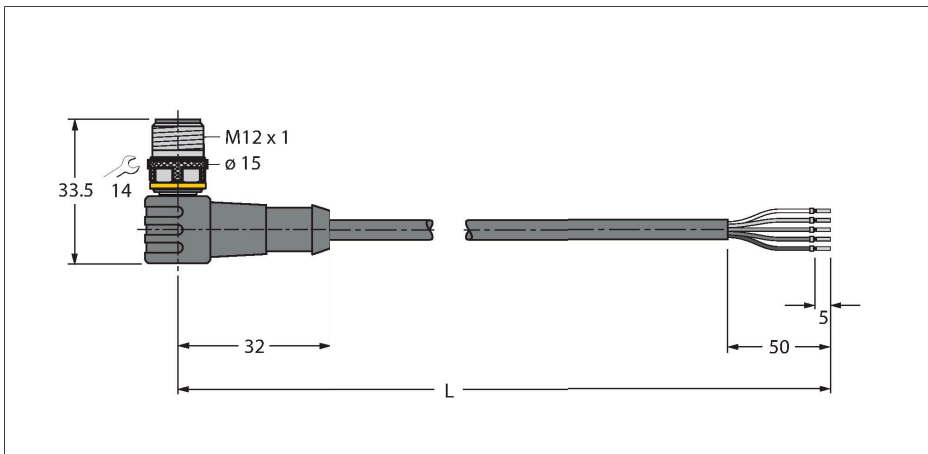

Vlastnosti



- zástrčka M12 úhlová 4pinová + PE
- materiál pláště: PVC
- barva pláště: šedá
- odolnost vůči chemikáliím a olejům
- samozhášivý
- odolnost vůči kyselinám a alkalickým roztokům
- odolnost vůči mikrobům a hydrolyze
- bez LABS
- stupeň krytí: IP67, IP69K
- délka kabelu: 2 m

Průřez kabelu

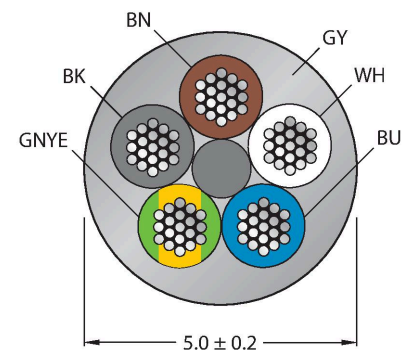

Zapojení kontaktů



Schéma zapojení



Technické údaje

Typ	WSC5T-2/TEG
ID č.	6629838
Poznámka p produktu	!!! Pin 5 = PE !!!
Konektor A	zástrčka, M12 x 1, úhlový, kódování A
Počet pinů	4+PE
Kontakty	mosaz, CuZn, zlaceno
Držák kontaktů	plast, TPU, černá
Tělo zásuvky	plast, TPU, černá
Převlečná matice / šroub	mosaz, CuZn, niklováno
mechanická životnost	> 100 cyklů
Stupeň znečištění	3
Typ ochrany	IP67, IP69K, pouze v zašroubovaném stavu
Kabel	
Průměr kabelu	Ø 5 mm ±0.20
Délka kabelu	2 m
Materiál kabelu	PVC, šedá
Izolace žil	PVC
Průřez žily	5 x 0.34 mm ²
Konstrukce žily	42 x 0.1 mm
Barva žil	BN, WH, BU, BK, GNYE
Elektrické vlastnosti při +20 °C	
Jmenovité napětí	60 V
Zkušební napětí:	2000 V
Proudové zatížení	4 A
Izolační odpor	> 30.5 MΩ/km
Vnitřní odpor	max. 57 Ω/km

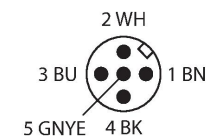
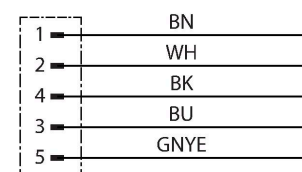
Technické údaje

Mechanické a chemické vlastnosti

Poloměr ohybu (pevné umístění)	$\geq 5 \times \varnothing$
Poloměr pohybu (pohyblivé umístění)	$\geq 10 \times \varnothing$
Okolní teplota (pevná)	-40... +105 °C
Okolní teplota (mobilní)	-5... +80 °C
Certifikáty	cULus

Příslušenství

TORQUE-WRENCH-SET-AS

6936170

Sada momentových klíčů, rukojet' s nastavením momentu 0,4 - 1 Nm, klíč pro M12 (SW14)

BLANK-LABEL-FOR-CORDSETS-TEL-TXL

6936206

Popisovací štítek pro kabely řady TEL a TXL, délka: 18 mm, výška: 4 mm, materiál: polykarbonát (PC), barva: bílá, bez halogenů, samozhášivý

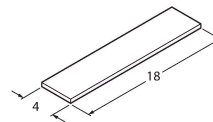

B8151-0

6904601

Samostatná zásuvka M12x1 přímá 4pinová, šroubovací svorky, průměr kabelu 5.0...6.0 mm, průřez žíly 0,14...0.75 mm², plastové pouzdro, plastová matice

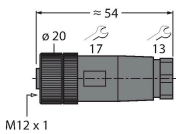

B8251-0

6904602

Samostatná zásuvka M12x1 úhlová 4pinová, šroubovací svorky, průměr kabelu 5.0...6.0 mm, průřez žíly 0,14...0.75 mm², plastové pouzdro, plastová matice

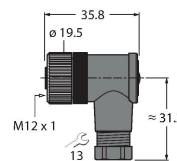

BM8151-0

6935888

Samostatná zásuvka M12x1 přímá 4pinová, šroubovací svorky, průměr kabelu 5.0...6.0 mm, průřez žíly 0,25...0.75 mm², plastové pouzdro, kovová matice

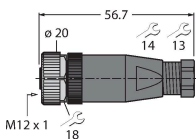

BM8251-0

6935890

Samostatná zásuvka M12x1 úhlová 4pinová, šroubovací svorky, průměr kabelu 5.0...6.0 mm, průřez žíly 0,25...0.75 mm², plastové pouzdro, kovová matice

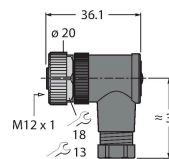

FW-ERKPM0526-SA-P-0408

100002534

Samostatná zásuvka M12x1 přímá 5pinová, nasunovací, průměr kabelu 4.0...8.0 mm, průřez žíly 0,14...0.75 mm², plastové pouzdro, kovová matice

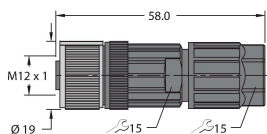

FW-ERKPM0516-SA-S-0408

100002285

Samostatná zásuvka M12x1 přímá 5pinová, šroubovací svorky, průměr kabelu 5.0...8.0 mm, průřez žíly 0,25...1.5 mm², plastové pouzdro, kovová matice

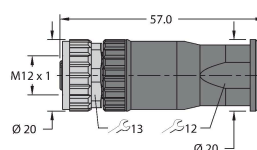

FW-EWKPM0516-SA-S-0408

100002287

Samostatná zásuvka M12x1 úhlová
5pinová, šroubovací svorky, průměr
kabelu 5.0...8.0 mm, průřez žíly
0,25...1.5 mm², plastové pouzdro,
kovová matice

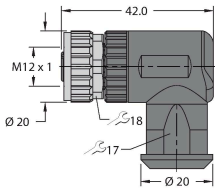

Příslušenství

Rozměrový náčrtek	Typ	ID č.	
	LABEL-HOLDER-FLEX-PVC	100048170	Držák štítků z PVC pro identifikaci propojovacích kabelů (produktové řady TEL/TXL); pro průměry kabelů: 50 ks