

# TN-UHF-Q180L300-NA-CDS

## UHF读取器

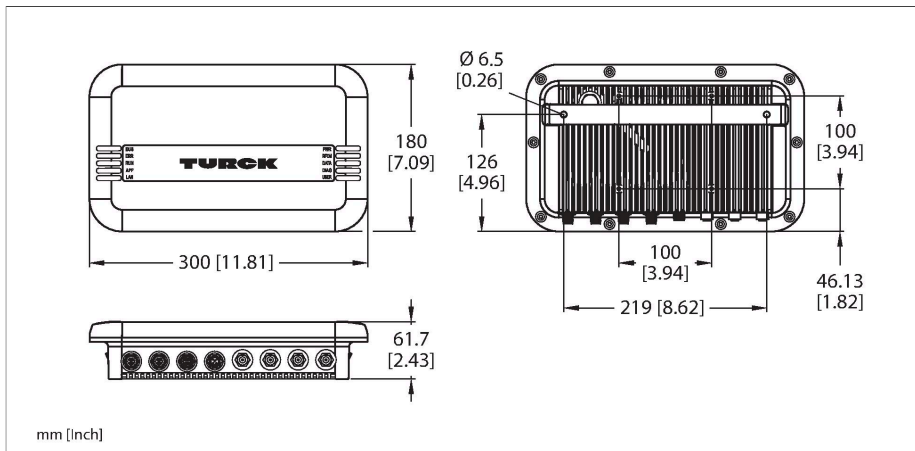

### 技术数据

型号	TN-UHF-Q180L300-NA-CDS
货号	100000934
认证	UL FCC IC IFETEL
<b>电气数据</b>	
工作电压	18...30 VDC
直流额定工作电流	≤ 3500 mA
PoE标准	IEEE 802.3at (PoE+)
数据传输	交互的电磁场
技术	UHF RFID
使用区域(UHF)	美国、加拿大、墨西哥(902...928 MHz)
无线通讯与协议标准	ISO 18000-63 EPCglobal Gen 2
通道间隔距离	500 kHz
输出电源	传导功率: ≤ 30 dBm, 可调
输出性能	读/写
<b>机械数据</b>	
安装方式	非齐平
工作温度	-20...+50 °C
设计	方型
尺寸	300 x 180 x 61.7 mm
外壳材料	铝, 铝, 银
感应面材料	玻璃纤维增强尼龙, PA6-GF30, 黑
防震动性	55 Hz (1 mm)
防冲击性	30 g (11 ms)
防护等级	IP67
电气连接	RP-TNC
输入阻抗	50 欧姆

### 特点

- 具有读取器参数设置功能的集成式Web服务器
- 基于Web的UHF RFID测试工具, 用于简化空中接口评估
- 抗紫外线辐射
- 4个用于无源UHF RFID天线的连接件
- 4个可配置数字通道, 可配置为PNP输入和/或输出, 每通道0.5 A
- 可按照IEC 61131-3使用CODESYS V3编程
- Codesys V3 PLC运行时
- Codesys OPC-UA服务器
- PROFINET设备、EtherNet/IP设备或Modbus TCP主站/从站
- “U”型数据接口, 便于使用RFID功能
- “接近控制”集成在PLC系统中, 无需使用专门的功能模块
- 指示灯和诊断
- 在北美(NA) (美国、加拿大、墨西哥), 设备只适合在902...928 MHz范围内运行

### 功能原理

UHF读取器形成一个传输区域, 其大小由读取器和所用标签共同决定。由于部件公差、安装位置、周围环境和材料特性(特别是金属)的影响, 读写距离可能发生变化。因此, 在真实运行条件下进行应用测试是非常重要的(特别是即时读写)!

## 技术数据

MTTF	49 年 符合SN 29500 (Ed.99) 20 °C认证
<b>系统说明</b>	
Processor	ARM Cortex A8, 32 位, 800 MHz
功能	256 MB Flash
RAM memory	512 MB DDR3
编程	CODESYS V3
为 CODESYS 版本发布	V 3.5.11.20
编程语言	IEC 61131-3 (IL, LD, FBD, SFC, ST)
应用程序任务	10
POU数量	1024
编程接口	以太网
循环时间	1000条IL语句执行时间 ( 不包括I/O扫描时间 ) 1 ms
输入数据	8
输出数据	8
RFID 数据接口	UHF
<b>系统数据</b>	
Transmission rate Ethernet	10/100 Mbps
Connection technology Ethernet	1个4针M12 D型接插件
网络服务器	默认 : 192.168.1.254
<b>Modbus TCP</b>	
地址	静态IP , BOOTP , DHCP
支持功能代码	FC1, FC2, FC3, FC4, FC5, FC6, FC15, FC16, FC23
TCP连接的数量	8
输出数据长度 ( PAA )	最大值 1024
输入数据数量 ( PAE )	最大值 2014
<b>EtherNet/IP</b>	
地址	符合EtherNet/IP规范
设备级环 ( DLR )	支持
输入配置实例	103
输入数据数量 ( PAE )	248
输出配置实例	104
输出数据长度 ( PAA )	248
1级连接 (TCP)	10
3级连接 (TCP)	3
配置配置实例	106
<b>PROFINET</b>	
地址	DCP
最小周期时间	4 ms
诊断	依据PROFINET报警处理
自动分配地址	支持
介质冗余协议 ( MRP )	支持

## 技术数据

输入数据数量 (PAE)	最大值 512
输出数据长度 (PAA)	最大值 512
<b>数字量输入</b>	
通道数	4
Connectivity inputs	M12, 5针
输入类型	PNP
开关阈值	EN 61131-2 分类3, PNP
低电平信号电压	< 5 V
高电平信号电压	> 11 V
低电平信号电流	< 1.5 mA
高电平信号电流	> 2 mA
输入诊断类型	通道诊断
<b>数字量输出</b>	
通道数	4
Connectivity outputs	M12, 5针
输出类型	PNP
诊断	通道诊断
<b>系统数据</b>	
包装数量	1

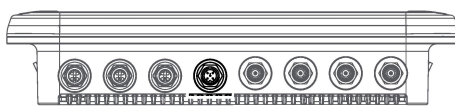

##  
####  
UX18415 RKC 4.4T-0.5-RSM 40/S3520  
UX18416 RKC 4.4T-2-RSM 40/S3520  
UX14184 RKC 4.4T-3-RSM 40/S3520  
UX14185 RKC 4.4T-5-RSM 40/S3520

M12 × 1##

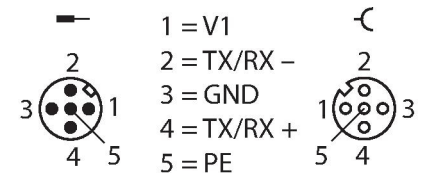

24 VDC / COM

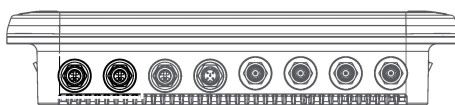

##  
#####/PUR#####  
RKC4.4T-2-RSC4.4T/TXL  
##6625608  
DXP#Y##  
VBS2-FSM4.4-2FKM4  
##6930560

I/O##M12 × 1

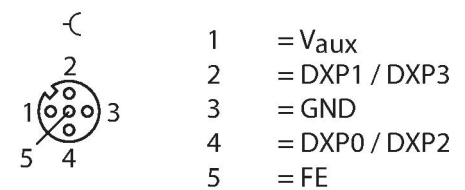

DXP0...DXP3

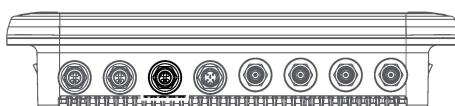

##  
#####  
RSSD-RJ45S-4416-5M  
##6441633

M12 × 1###

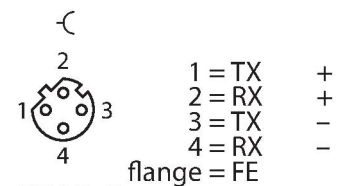

ETH/PoE

## 附件

尺寸图	型号	货号	
	TN-UHF-CBL-HF240-RPTNC-1-SMA	100028191	HF240同轴电缆, 长1 m

尺寸图	型号	货号	
	TN-UHF-CBL-HF240-RPTNC-2-SMA	100028192	HF240同轴电缆, 长2 m
	TN-UHF-CBL-HF240-RPTNC-4-SMA	100028193	HF240同轴电缆, 长4 m
	TN-UHF-CBL-HF240-RPTNC-6-SMA	100028194	HF240同轴电缆, 长6 m
	TN-UHF-CBL-HF240-RPTNC-8-SMA	100028195	HF240同轴电缆, 长8 m
	TN-UHF-CBL-HF240-RPTNC-10-SMA	100028196	HF240同轴电缆, 长10 m
	TN-UHF-CBL-HF240-RPTNC-12-SMA	100028197	HF240同轴电缆, 长12 m

## 附件

尺寸图	型号	货号	
	TN-UHF-ANT-Q150-FCC	100028596	无源UHF RFID天线, 尺寸为 150 × 150 mm
	TN-UHF-ANT-NF-Q150-ETSI-FCC	100028594	无源UHF RFID近场天线, 尺寸为 150 × 150 mm
	TN-UHF-ANT-Q280-FCC	100028602	无源UHF RFID天线, 带集成VESA100 针脚, 尺寸为280 × 280 mm
	TN-UHF-ANT-Q250-FCC	100028600	无源UHF RFID天线, 尺寸为 250 × 250 mm